



For Professional GAMERS



Powered by TSCO
www.tSCO.ir



MAXIMIZE YOUR DEVICE WITH GKM-8205 SOFTWARE

Access advanced options and granular control as you rebind buttons, assign macros, personalize device lighting and more with the unified hardware configuration tool.

<https://tsco.ir/Device-Driver/8205.rar>

Internet connection is required for installation and updates.



GET HELP WITH TSCO GAME SUPPORT

We're here to assist you with your TSCO game device. Find software downloads, register your product, or contact us by phone, chat or email if you have any questions.

<https://service.tsco.ir/>

GKM 8205 GAMING KEYBOARD & MOUSE

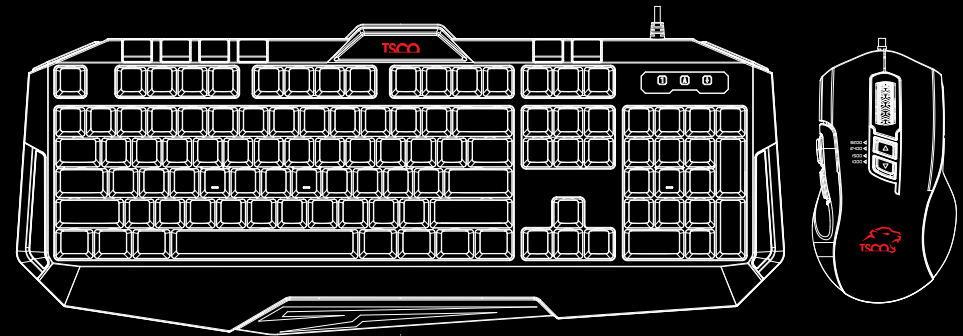

PACKAGE CONTENT

- Gaming Mouse
- Gaming Keyboard
- User Manual
- Guarantee Card

WHAT'S INSIDE

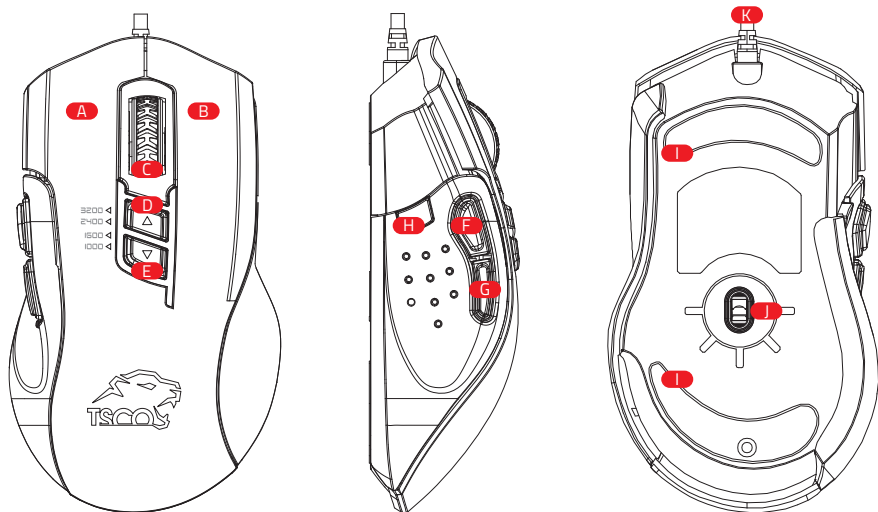

- A Left click
- B Right click
- C Scroll wheel
- D DPI + key
- E DPI - key
- F Forward key

- G Backward key
- H Fire key
- I Ultraslick mouse feet
- J Sensor
- K USB cable

محتویات بسته بندی

- ماوس گیمینگ
- کیبورد گیمینگ
- دفترچه راهنما
- کارت گارانتی

اجزاء محصول

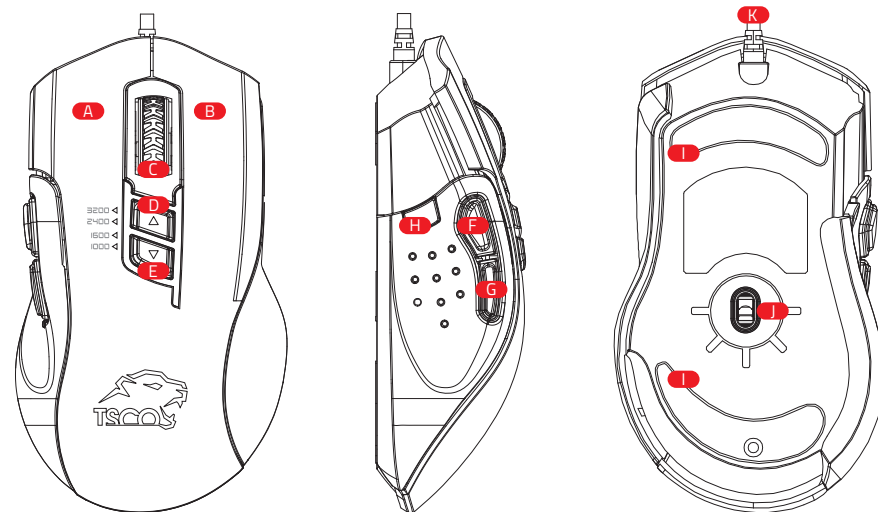

- G کلید عقب (رو به عقب)
- H کلید آتش
- I پایه زیر ماوس
- J سنسور
- K کابل USB

- A کلیک چپ
- B کلیک راست
- C کلیک اسکرول
- D افزایش DPI
- E کاهش DPI
- F کلیک Forward (رو به جلو)

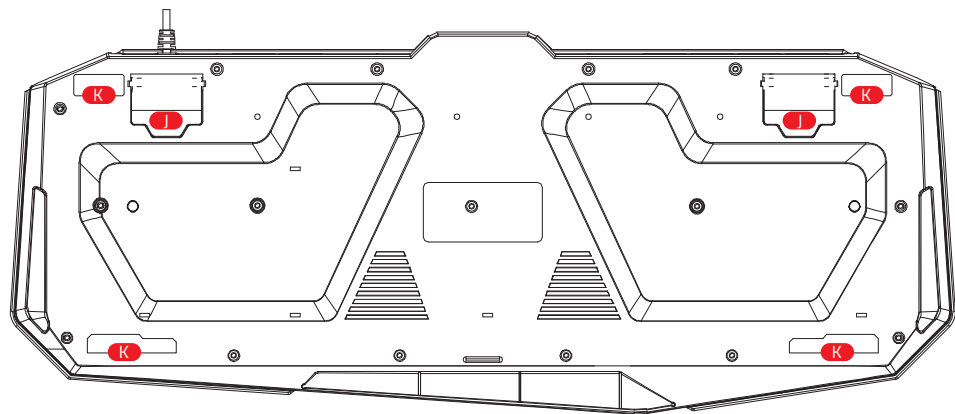
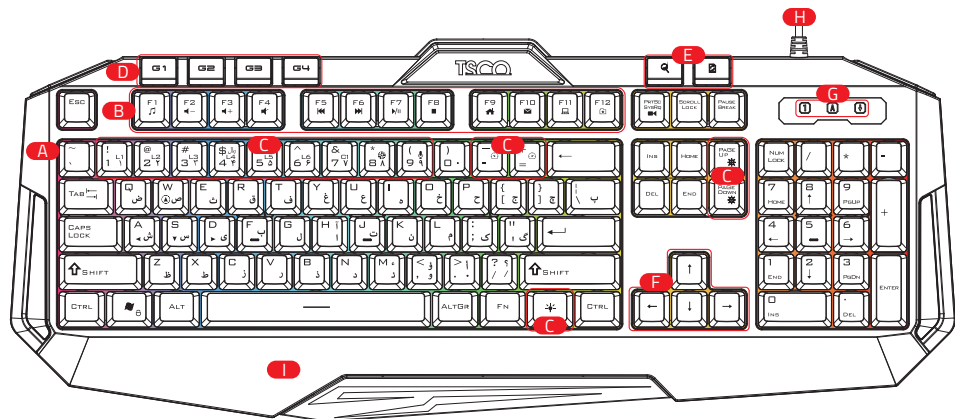

- A Backlight
- B Function keys
- C Light control keys
- D Macro keys
- E Shortcut keys
- F Arrow keys
- G LED indicators
- H USB cable
- I Wrist rest
- J Folding Holder
- K Non-Slip Pads

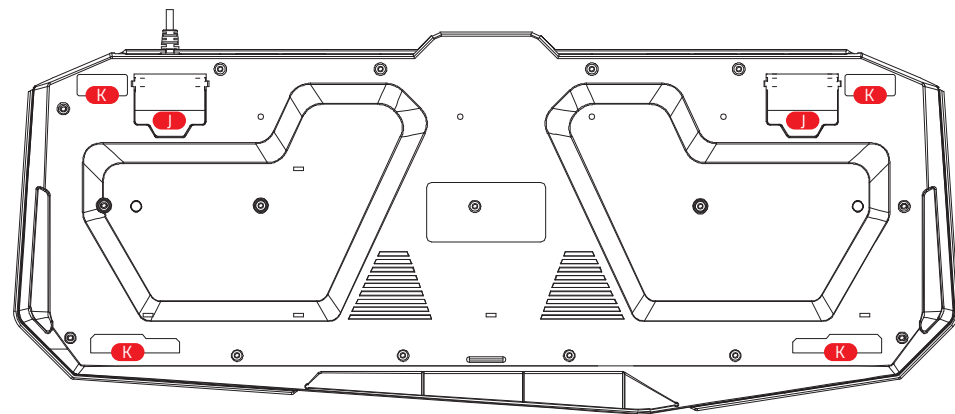
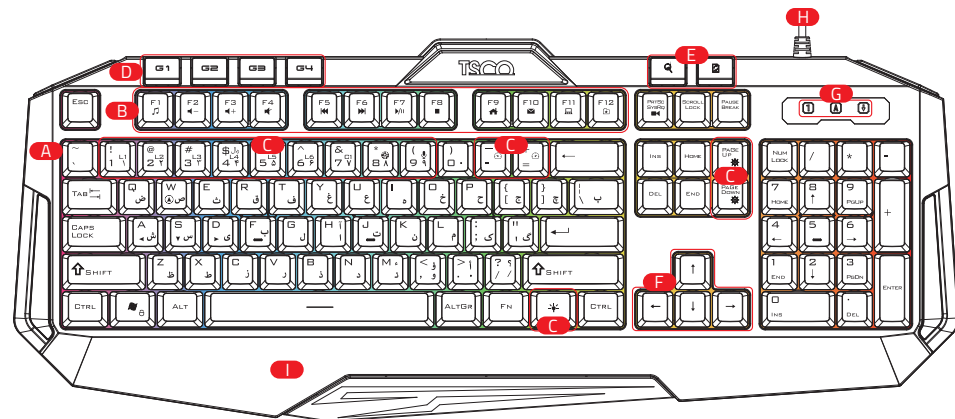

- A بک لایت
- B کلیدهای عملکرد
- C کلیدهای مخصوص نورپردازی کیبورد
- D کلیدهای ماکرو
- E کلیدهای میانبر
- F کلیدهای جهت نما
- G نشانگرهای LED
- H کابل USB
- I استراحتگاه مچ
- J پایه نگهدارنده
- K پدهای ضد لغزش

TECHNICAL SPECIFICATION

Keyboard

- Keyboard connection: Wired
- Reliability: 10,000,000 keystroke
- Keys N.O: 110 (4 Macro)
- Cable: 1.8m Braided
- Lighting: RGB

Mouse

- Connection: Wired
- Sensor: Instant A824
- DPI: 7200 (Max)
- Polling Rate: 1000Hz (Max)
- IPS: 60
- Acceleration: 15G
- Cable: 1.8m Braided
- keys N.O: 8 Programmable keys

APPROXIMATE SIZE AND WEIGHT

Keyboard

- Width: 190mm
- Height: 30mm
- Length: 470mm
- Weight: 710gr

Mouse

- Width: 65mm
- Height: 37mm
- Length: 125mm
- Weight: 110gr

WHAT'S NEEDED

PRODUCT REQUIREMENT:

- PC with 2 free USB ports

SOFTWARE REQUIREMENTS:

- Windows® 7 64-bit (or higher)
- Internet connection
- 100 MB of free hard disk

اطلاعات فنی محصول

کیبورد

- نوع اتصال: سیمی
- ضربه پذیری: ۱۰,۰۰۰/۰۰۰
- تعداد کلیدها: ۱۱۰ (۴ کلید ماکرو)
- جنس کابل: ۱/۸ متر کنفی
- نور: RGB
- نوع اتصال: سیمی
- سنسور: Instant A824
- DPI: ۷۲۰۰ (ماکسیمم)
- Polling Rate: ۱۰۰۰ هرتز (ماکسیمم)
- IPS: ۶۰
- شتاب: ۱۵ G
- جنس کابل: ۱/۸ متر کنفی
- تعداد کلیدها: ۸ کلید با قابلیت شخصی سازی

ماوس

- عرض: ۶۵ میلی متر
- ارتفاع: ۳۷ میلی متر
- طول: ۱۲۵ میلی متر
- وزن: ۱۱۰ گرم

کیبورد

- عرض: ۱۹۰ میلی متر
- ارتفاع: ۳۰ میلی متر
- طول: ۴۷۰ میلی متر
- وزن: ۷۱۰ گرم

ابعاد و وزن تقریبی

سیستم مورد نیاز

سیستم مورد نیاز:

- کامپیوتر با دو پورت آزاد USB

سیستم مورد نیاز نرم افزار:

- ویندوز ۷ (۶۴ بیت) و بالاتر
- اتصال اینترنت برای نصب نرم افزار
- ۱۰۰ مگابایت فضای آزاد هارد

LET'S GET YOU COVERED

You've got a great device in your hands complete with an **18 month** limited warranty coverage. To activate your warranty service; please send serial number which is written on guarantee card or product to **20004243**. For any question, you can call 02142435000 and contact our team.

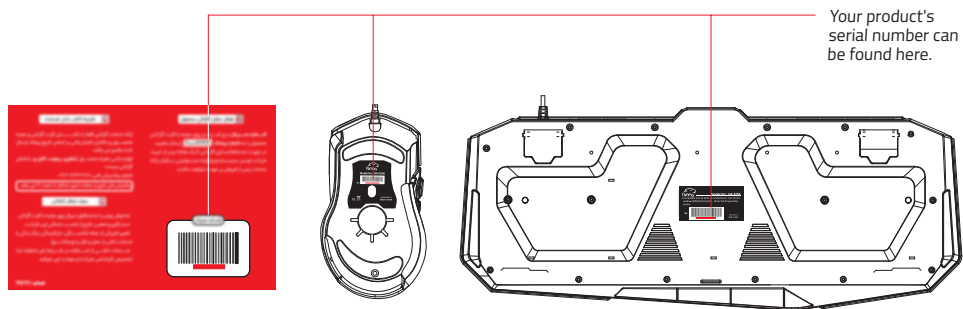

GETTING STARTED

Step 1: Make sure your **GKM-8205** is connected to the USB ports of your computer.
Step 2: Download and Install **GKM-8205 software** from the link below and install it;
<https://tsco.ir/Device-Driver/8205.rar>

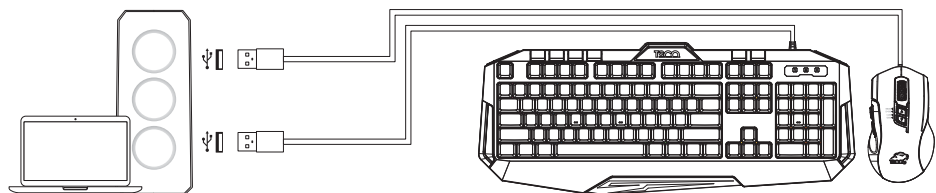

فعالسازی گارانتی

محصولی که در دست شماست یک کیبورد و ماوس کامل با **۱۸ ماه** گارانتی است. برای کسب اطلاعات بیشتر درباره محصول، به سایت www.tsco.ir مراجعه کنید. جهت فعالسازی گارانتی، شماره سریال درج شده بر روی کارت گارانتی و یا محصول را به شماره **۲۰۰۰۴۲۴۳** ارسال نمایید در صورت وجود هرگونه سوال می‌توانید با تیم مشاوره تسکو به شماره **۰۲۱-۴۲۴۳۵۰۰۰** تماس بگیرید..

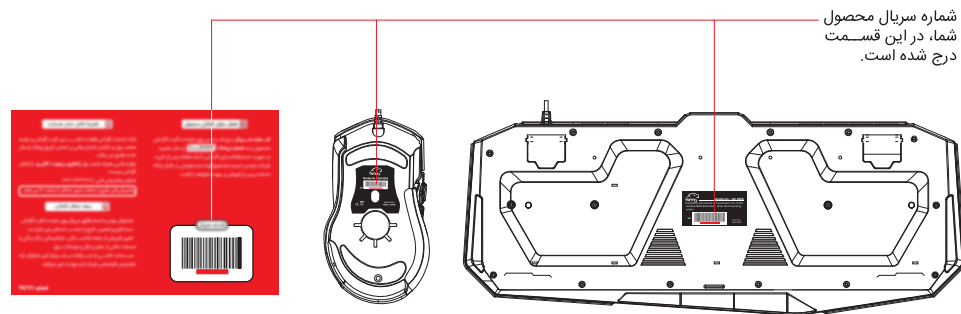

نحوه کار با محصول

گام ۱- اتصال **GKM-8205** را به پورت USB کامپیوتر چک کنید.
گام ۲- نرم افزار **GKM-8205** را از آدرس <https://tsco.ir/Device-Driver/8205.rar> دانلود و نصب کنید.

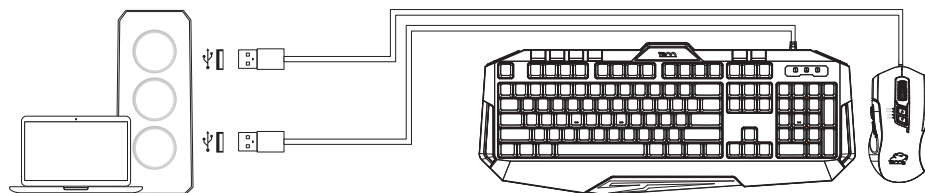

PERSONALIZE YOUR KEYBOARD



Pressing the "Fn" Key in combination with the function keys will activate their secondary features on your PC.



Function Keys	Features Description
+	Multimedia Functions; F1: Open default media player program, F2: Decrease system volume, F3: Increase system volume, F4: Mute system volume, F5: Previous track, F6: Next track, F7: Play or pause current track, F8: Stop current track, F9: Open home page, F10: Open default e-mail program(Not web-mail), F11: Open my computer, F12: Open my favorite
	Turn on/ Turn off the LED backlight
+	FN+(1-9): Switch in 9 lighting mode FN+1: default mode. FN+7: You can customize 6 district backlight color . Press FN+7 twice, white color flashes 2 times. Press FN+Left/Right to switch between the districts. Press FN+Up/Down to change current district color. Press FN+7 to save Customized colors. FN+9: the brightness changes according to ambient sound Press FN+9 one time, the LED changes in 7 colors. Press FN+9 again, the LED will change in Red color.
+	FN + Page Up: Increase the Brightness FN + Page Down: Decrease the Brightness
+	FN + - : Make the backlight breathing speed slower FN + + : Make the backlight breathing speed faster

شخصی سازی قابلیت های کیبورد

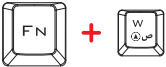
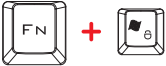

ترکیب "FN" با کلیدهای function (F1 تا F12)، برای تعریف قابلیت های جدید در سیستم استفاده می شود.

توضیح ویژگی	کلیدهای Function
عملکردهای چندکاره: F1: بازکردن برنامه پیش فرض media player F2: کاهش صدا F3: افزایش صدا F4: بی صدا کردن F5: آهنگ قبل F6: آهنگ بعد F7: پخش یا توقف آهنگ در حال پخش F8: قطع آهنگ F9: بازکردن صفحه HOME F10: باز کردن ایمیل پیش فرض (ایمیل وب باز نمی شود) F11: بازکردن my computer F12: بازکردن my favorite	+
روشن/خاموش کردن نورپردازی	
کلیدهای FN+(1~9) ، 9 حالت مختلف نورپردازی را ارائه می دهند. FN+1: حالت نورپردازی پیش فرض FN+7: نورپردازی را می توانید در 6 ناحیه در کیبوردتان به صورت دلخواه ذخیره کنید: کلیدهای FN+7 را دو بار فشار دهید، دو بار نور سفید چشمک می زند، از کلیدهای FN+Left/Right برای جابجایی بین نواحی، و با کلیدهای FN+Up/Down می توانید رنگ آن ناحیه را تغییر دهید. برای ذخیره تغییرات، دکمه ی FN+7 را یکبار فشار دهید. FN+9: نورپردازی مطابق با صدای محیط با فشردن FN+9 نورپردازی هفت رنگ و با فشردن دوباره ی FN+9 نورپردازی به رنگ قرمز تغییر خواهد کرد.	+
FN + Page Up: افزایش روشنایی FN + Page Down: کاهش روشنایی	+
FN + - : کاهش سرعت حالت تنفسی نورپردازی FN + + : افزایش سرعت حالت تنفسی نورپردازی	+

Function Keys	Features Description
	Press "FN" key and "W" key to swap the Arrow keys and "W,A,S,D" keys for game play.
	Press "FN" key and "Windows" key to enable or disable "Windows" key (Win Lock)
 	Press FN + PRTSC to start Macro recording function, Type your command and then press macro key (G1-G4) which you want to save this command there. Press FN + PRTSC to cancel the recording.

PERSONALIZE YOUR MOUSE



Change your mouse's DPI, Buttons function, RGB mode and Polling Rate to match your playstyle with using the **GKM-8205** Software.

Note: To install the **GKM-8205 Software** and find out about your new gaming mouse, visit;

<https://tsco.ir/Device-Driver/8205.rar>

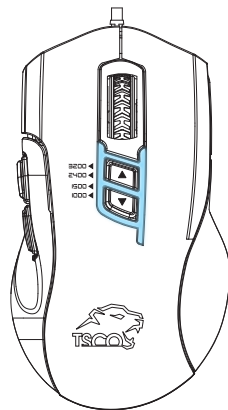
DPI	Designated Color
1200	Yellow 
1600	Blue 
2400	Pink 
3200	Light Green 
4800	Red 
7200	Light Blue 

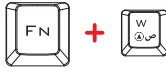
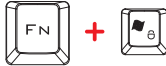

توضیح ویژگی	کلیدهای Function
کلیدهای "FN" و "W" را برای تغییر جهت بین کلیدهای "W,A,S,D" در حین بازی فشار دهید.	
کلیدهای "FN" و "Windows" را برای فعال/غیرفعال کردن کلید "Windows" (Win Lock) فشار دهید.	
کلیدهای "FN + PRTSc" را با هم فشار دهید تا فرایند ضبط ماکرو شروع شود. دستور مورد نظرتان را تایپ کنید، سپس کلید ماکرویی که دستورات باید روی آن ذخیره شود (G1-G4) را فشار دهید. برای کنسل کردن ضبط ماکرو، دوباره کلیدهای "FN+PRTSc" را با هم فشار دهید.	 



شخصی سازی قابلیت های ماوس

با استفاده از نرم افزار ماوس **GKM-8205** می‌توانید تنظیمات مربوط به DPI، عملکرد هر کدام از کلیدها، حالت RGB و Polling Rate را به دلخواه تنظیم کنید.

نکته: برای نصب نرم افزار و کسب اطلاعات بیشتر راجع به این محصول، به نشانی زیر مراجعه کنید؛

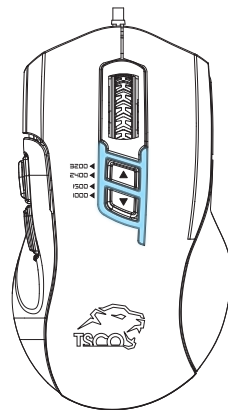
<https://tsco.ir/Device-Driver/8205.rar>



رنگ تعیین شده	DPI
 زرد	1200
 آبی	1600
 صورتی	2400
 سبز روشن	3200
 قرمز	4800
 آبی روشن	7200

SAFETY AND MAINTENANCE

SAFETY GUIDELINES

In order to achieve maximum safety while using your **GKM-8205**, we suggest that you adopt the following guidelines:

1. Avoid looking directly at the tracking beam of your mouse or pointing the beam in anyone else's eye.
2. Should you have trouble operating the device properly and troubleshooting does not work unplug the device and contact the (021)42435000 hotline or go to service.tSCO.ir for assistance.
3. Do not take apart the device (doing so will void your warranty) and do not attempt to operate it under abnormal current loads.
4. Keep the device away from liquid, humidity, or moisture. Operate the device only within the specific temperature range of 0 °C (32 °F) to 40 °C (104 °F). Should the temperature exceed this range, unplug and switch off the device in order to let the temperature stabilize to an optimal level.

COMFORT

Research has shown that long period of repetitive motion, improper positioning of your computer peripherals, incorrect body position and poor habits may be associated with physical discomfort and injury to nerves, tendons and muscles.

Below are some guidelines to avoid injury and ensure optimum comfort while using your

GKM-8205:

1. Position your keyboard and monitor directly in front of you with your mouse next to it. Place your elbows next to your side not too far away and your mouse within easy reach.
2. Adjust the height of your chair and table so that the keyboard and mouse are at or below elbow height.
3. Keep your feet well supported, posture straight and your shoulders relaxed.
4. During gameplay, relax your wrist and keep it straight. If you do the same tasks with your hands repeatedly, try not to bend, extend or twist your hands for long periods.

نکات ایمنی و نگهداری از محصول

دستورالعمل های ایمنی

- برای استفاده هرچه بهتر از محصول **GKM-8205** لازم است دستورالعمل‌های زیر را انجام دهید:
1. از نگاه کردن مستقیم به نور اشعه موس یا گرفتن اشعه در برابر چشم افراد دیگر خودداری کنید.
 2. در صورتی که دستگاه به درستی کار نکرد لطفاً کیبورد و ماوس را جدا کرده و با 02142435000 تماس بگیرید یا به سایت Service.tSCO.ir برای راهنمایی مراجعه کنید.
 3. دستگاه را باز نکنید. قطعات آن را از هم جدا نکنید و خودتان آن را تعمیر نکنید. (موجب ابطال گارانتی می شود).
 4. دستگاه را در مجاورت مایعات و رطوبت قرار ندهید. از دستگاه در محدوده دمای (۳۲°F) °C تا (۱۰۴°F) °C استفاده کنید. اگر دما از حد مجاز بالاتر رفت، دستگاه را خاموش کرده و اجازه دهید دستگاه به دمای مناسب تعیین شده بازگردد.

استفاده صحیح و راحت

تحقیقات نشان داده است انجام حرکات تکراری، قرارگیری کامپیوتر و لوازم جانبی آن در موقعیت نامناسب، موقعیت نامناسب بدن هنگام استفاده از کامپیوتر و عادات نامناسب در نشستن، با بیماری‌ها و دردهای مرتبط با اعصاب، تاندون‌ها و ماهیچه‌ها ارتباط مستقیم دارد.

در ادامه، نکات لازم برای قرارگیری در موقعیت فیزیکی مناسب و جلوگیری از آسیب به بدن هنگام کار با **GKM-8205** آورده شده است؛

- 1- کیبورد و مانیتور را مستقیماً رو به روی خود و ماوس را در کنار مانیتور قرار دهید. آرنج تان را در فاصله نزدیک طوری که دسترسی به ماوس آسان باشد قرار دهید.
- 2- ارتفاع صندلی و میزکار خود را طوری تنظیم کنید که کیبورد و ماوس کاملاً برابر / پایین تر از آرنج تان قرار گیرد.
- 3- پاهای خود را در موقعیت مناسب و حالت صاف و شانه‌های خود را در حالت آزاد و استراحت قرار داده و حفظ کنید.
- 4- در طول بازی و کار با دستگاه، مچ دست خود را آزاد و در حالت صاف نگه دارید. اگر در تمام مدت بازی، به طور مستمر فعالیت تکراری انجام می‌دهید مچ دستتان را برای مدت طولانی، خم نکنید.

5. Do not rest your wrists on hard surfaces for long periods. Use a wrist rest to support your wrist while gaming.
6. Customize the keys on your mouse to suit your style gaming in order to minimize repetitive or awkward motions while gaming.
7. Make sure that your mouse fits comfortably in your hands.
8. Do not sit in the same position all day. Get up step away from your desk and do exercises to stretch your arms, shoulders, neck and legs
9. If you should experience physical discomfort by using your mouse such as pain, numbness, or tingling in your hands, wrists, elbows, shoulders, neck or back, please consult a qualified medical doctor immediately.

MAINTENANCE AND USE

The **GKM-8205** requires minimal maintenance to keep it in optimum condition. Once a month we recommend you clean it using the soft cloth or cotton swab to prevent dirt buildup. Do not use soap or other cleaning agents.

To get ultimate experience in movement and control, we highly recommend the premium mousing surface from TSCO.

Do note that the sensor of mouse is "tuned" or optimized especially for the TSCO mousepad.

This means that the sensor had been tested extensively to comfort that the mouse tracks best on the TSCO mousepad.

۵- مچ دستتان را برای مدت طولانی روی سطوح سخت قرار ندهید. در طول بازی، به مچ دستتان استراحت دهید و از پد ارگونومی مخصوص برای استراحت مچ دست در طول بازی استفاده کنید.

۶- کلیدهای کیبورد را با توجه به نوع بازی و به منظور به حداقل رساندن حرکات تکراری و سخت، تنظیم و شخصی سازی کنید.

۷- ماوس را کاملاً با دست خود تنظیم کرده و از قرارگیری مناسب آن اطمینان حاصل کنید.

۸- از نشستن یک جا در مدت طولانی خودداری کنید. از پشت میز کامپیوتر بلند شده و تمرینات کششی بازوها، شانه‌ها، گردن و ساق را انجام دهید.

۹- در صورتی که با وجود رعایت موارد گفته شده، هنگام استفاده از ماوس احساس درد در مچ، کرختی انگشتان، سوزش در ناحیه دست‌ها، مچ‌ها، آرنج‌ها، شانه‌ها، گردن یا کمر داشتید به پزشک متخصص مراجعه کنید.

نکات مرتبط با نگهداری و تعمیرات دستگاه

برای نگهداری و مراقبت از **GKM-8205** رعایت نکات حداقلی و عادی، کافی خواهد بود. هر ماه یک‌بار دستگاه را با یک پارچه یا اسفنج نرم کتان پاک کنید.

از صابون و مواد شیمیایی استفاده نکنید.

پیشنهاد ما به شما برای جابجایی و کنترل مناسب ماوس، استفاده از ماوس پد تسکو است.

سنسور به کار رفته در ماوس این کالا به طور خاص برای ماوس پدهای تسکو طراحی و تنظیم شده است. این سنسور به طور وسیع و مکرر برای تسهیل جابه‌جایی این ماوس روی ماوس پد تسکو تست شده است.

توجه داشته باشید که برای استفاده بهینه از ماوس، ماوس پد تسکو به طور خاص طراحی و تولید شده است.

این به این معنی است که سنسور به کار رفته برای تسهیل ماوس، به طور گسترده تست شده است.