



For Professional GAMERS



Powered by TSCO
www.tSCO.ir



GET HELP WITH TSCO GAME SUPPORT

We're here to assist you with your TSCO game device. Find register your product,
or contact us by phone, chat or e-mail if you have any questions.

<https://service.tSCO.ir/>

GS 2121

GAMING SPEAKER

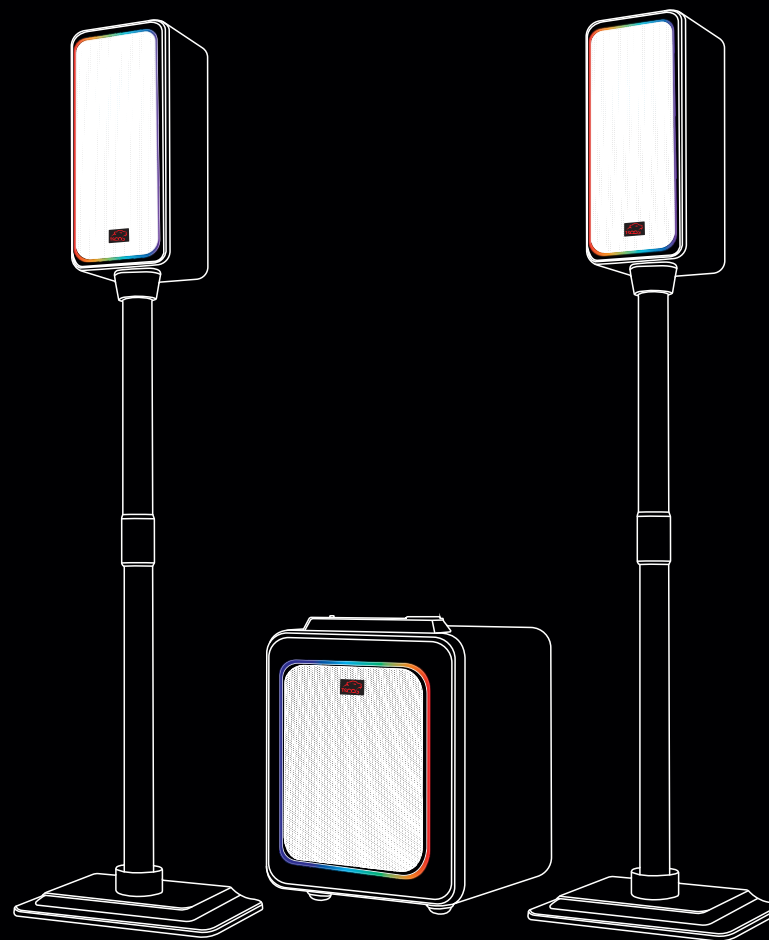

PACKAGE CONTENT

- Subwoofer * 1
- Satellite * 2
- Stand for satellite * 2 Set: include Telescopic bar (4 parts) + Base (2 pcs)
- Audio input cable (AUX) * 1
- FM antenna * 1
- Remote control * 1
- User manual * 1
- Guarantee card * 1

WHAT'S INSIDE

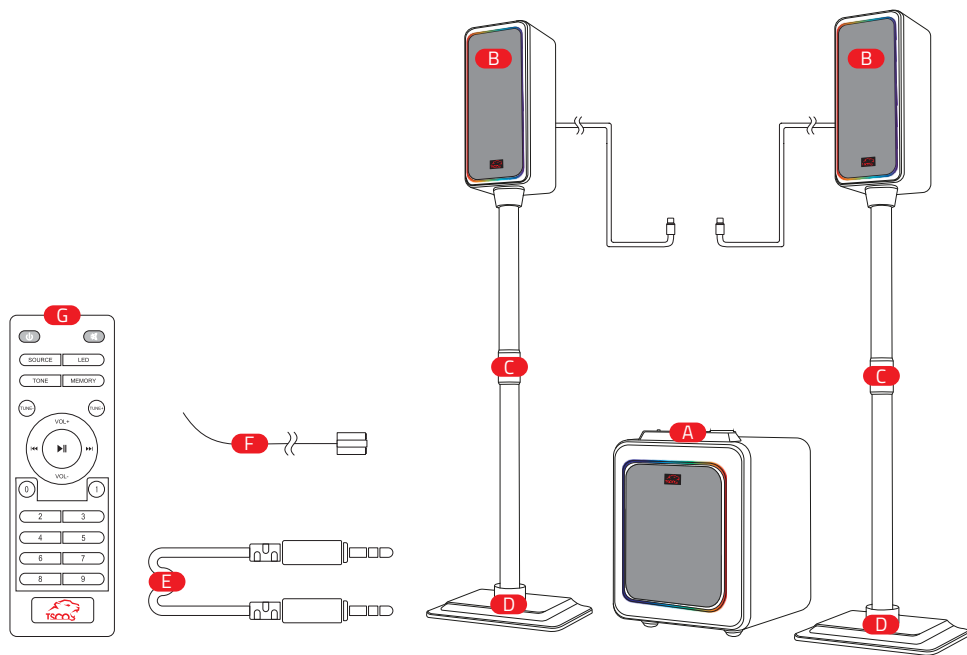

- A Subwoofer
- B Satellite * 2
- C Telescopic satellite bar * 2
- D Base * 2
- E Audio input cable (AUX)
- F FM antenna
- G Remote control

محتویات بسته بندی

- ساب ووفر * 1
- * 2 Satellite
- پایه برای Satellite * یک جفت: شامل میله
تلسکوپی (۴ قسمت) + پایه (۲ عدد)
- کابل ورودی صدا (AUX) * 1
- آنتن FM * 1
- کنترل * 1
- دفترچه راهنما * 1
- کارت گارانتی * 1

اجزاء محصول

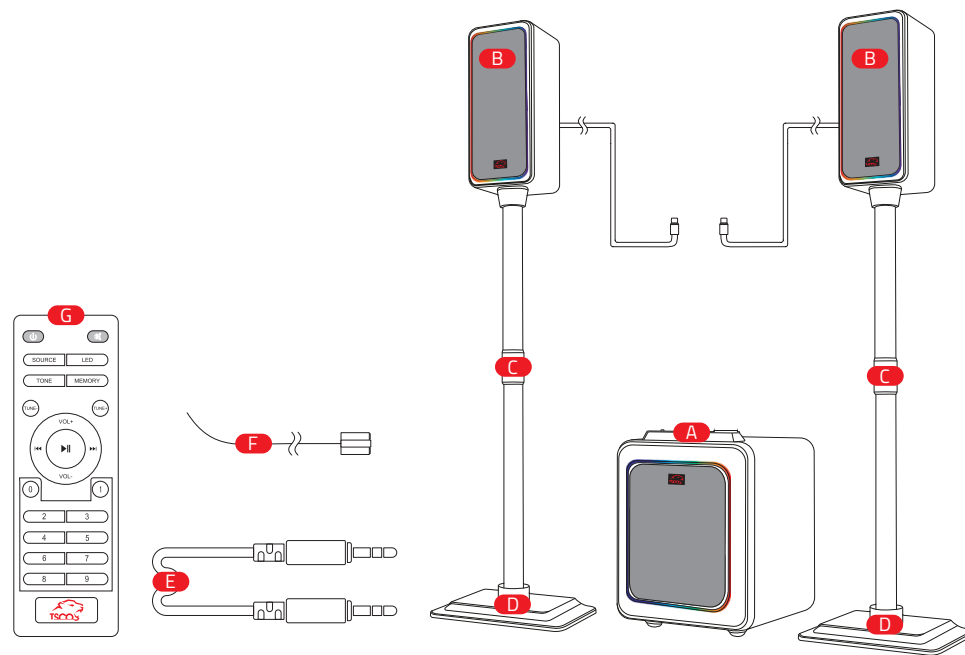

- A ساب ووفر
- * 2 Satellite
- C میله Satellite تلسکوپی * 2
- D پایه * 2
- E کابل ورودی صدا (AUX)
- F آنتن FM
- G کنترل

APPROXIMATE SIZE AND WEIGHT

Satellite

- W120 x H1020 x D118 (mm)

Subwoofer

- W280 x H353 x D277 (mm)

NET Weight

- 11.5 KG

TECHNICAL SPECIFICATION

- Subwoofer: 8"
- SNR: >70dB
- Satellite: 2x3"
- Frequency: 20-20KHz
- RMS: 120W
- Lighting: RGB
- Input: BT, USB, AUX, FM

LET'S GET YOU COVERED

You've got a great device in your hands with an **18 months** limited warranty coverage. For more information please visit www.tesco.ir.

To activate your warranty service; Please scan the QR code, which is on the guarantee card. You can also send the serial number which is written on guarantee card or product to **20004243**.

Scan this QR code to activate product warranty service.



Your product's serial number can be found here.



ابعاد و وزن تقریبی

وزن کلی محصول

- ۱۱.۵ کیلوگرم

ساب ووفر

- W280 x H353 x D277 (mm)

Satellite

- W120 x H1020 x D118 (mm)

اطلاعات فنی محصول

- SNR: بیش از ۷۰ دسی بل
- فرکانس: ۲۰ هرتز تا ۲۰ کیلوهرتز
- نورپردازی: RGB

- ساب ووفر: ۸ اینچ
- Satellite: ۲ عدد ۳ اینچ
- توان (RMS): ۱۲۰ وات
- ورودی: FM, AUX, USB, BT

فعالسازی گارانتی

محصولی که در دست شماست یک اسپیکر گیمینگ با **۱۸ ماه گارانتی** است. برای کسب اطلاعات بیشتر درباره محصول، به آدرس www.tesco.ir مراجعه کنید.

جهت فعالسازی گارانتی کد QR روی کارت گارانتی را اسکن نمایید. همچنین می‌توانید شماره سریال درج شده روی کارت گارانتی یا محصول را به شماره **۲۰۰۰۴۲۴۳** ارسال نمایید.

برای فعال‌سازی گارانتی کد QR روی کارت گارانتی را اسکن نمایید.



شماره سریال محصول شما، در این قسمت درج شده است.



SETTING UP

- 1) Fix bar1 on Satellite.
- 2) Fix bar1 into bar2.
- 3) Fix bar2 on the base.

***Please pay attention to bar appendices to be aligned correctly.**

- 4) Connect the right satellite connector to right port of subwoofer and left one to the left port of subwoofer
- 5) Plug in the power cord of subwoofer.

Note:

- For using Audio input, please connect AUX cable to Audio socket.
- For using FM mode, connect FM antenna to Antenna socket.
- You can use both satellites without satellite bars on your desktop.
- All of the sockets which have been mentioned in text, are located in Subwoofer Rear panel.

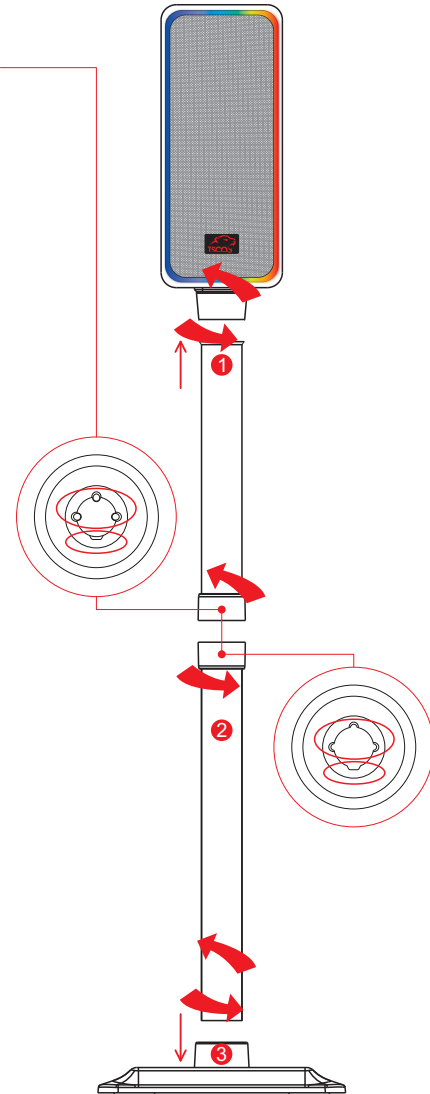
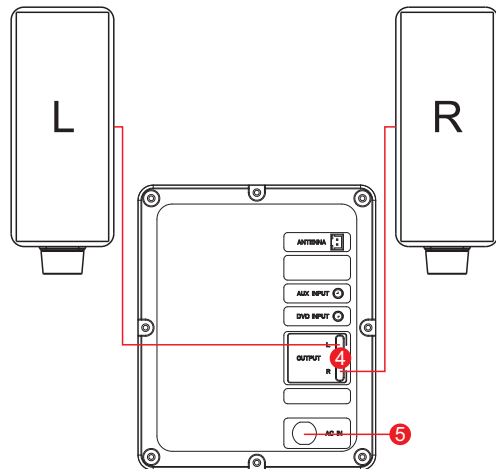

نحوه راه اندازی

- (1) میله شماره ۱ را به Satellite وصل کنید.
- (2) میله شماره ۱ را به میله شماره ۲ وصل کنید.
- (3) میله شماره ۲ را به پایه وصل کنید.

***دقت کنید که برآمدگی میله ها به درستی بر هم منطبق شده باشند.**

- (4) کانکتور Satellite راست را به پورت راست ساب ووفر و کانکتور Satellite چپ را به پورت چپ ساب ووفر وصل کنید.
- (5) Subwoofer را به برق وصل کنید.

نکته:

- برای استفاده از Audio Input، کابل AUX را به سوکت Audio بزنید.
- برای استفاده از حالت FM، کابل FM Antenna را به محل اتصال Antenna بزنید.
- شما می‌توانید هر دو Satellite را بدون پایه روی میز خود قرار دهید.
- تمام سوکت‌هایی که در متن ذکر شده‌اند، در پنل پشتی ساب ووفر قرار دارند.

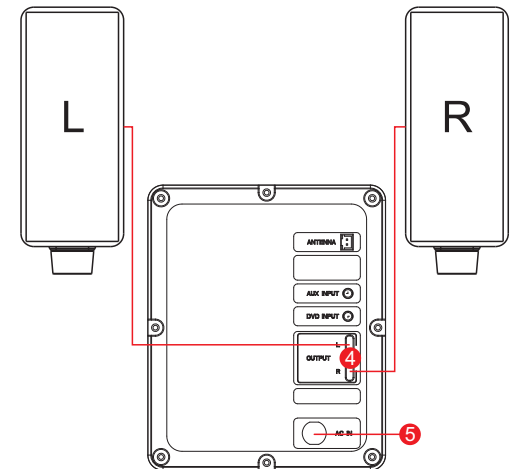
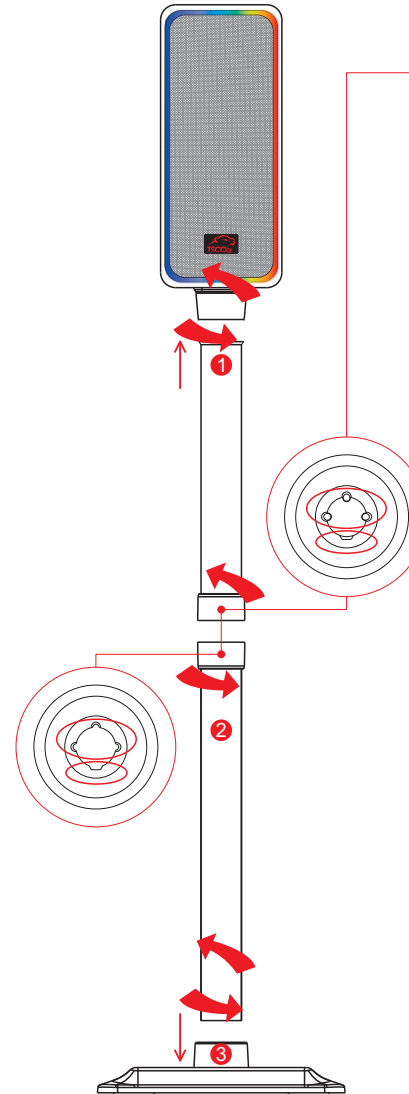

• Remote Control

- 1- Press "⏻" to display showing "BT", it is BT mode pairing state.
- 2- Press this key for choosing "BT-AUX-DVD-USB-FM" input
- 3- Press this key to customize "TREBLE" "BASS" and "LOUD". Use Vol+/- keys to change them.
- 4- Press the key "TUNE+/TUNE-" to decrease/increase the frequency. (each time 0.1 MHz) Hold "TUNE-/+ " to switch between previous/next radio station.
- 5- By pressing this key you can increase/decrease volume.
- 6- In USB/BT mode: press "⏮/⏭" key to skip to previous / Next song.
- 7- "0-9" on the remote control. you can choose the corresponding song.
- 8- Press this key to activate or deactivate mute.
- 9- Press "LED" to change LED effect.
- 10- By holding this key, it starts searching for radio stations automatically and save them in order on its channels. To change channels number, press this key until the current channel number flashes, then use the Next/Previous keys to change between numbers and press the memory key again to save.
- 11- Press this key to play/pause music

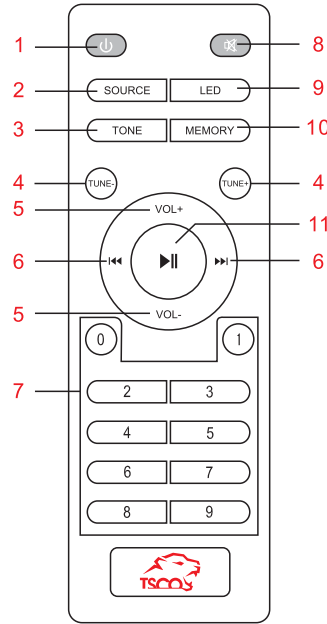

• ریموت کنترل

- 1- کلید "⏻" را فشار دهید تا "BT" نمایش داده شود، در این حالت می‌توانید از طریق بلوتوث به آن متصل شوید.
- 2- برای انتخاب حالت "BT-AUX-DVD-USB-FM" این کلید را فشار دهید.
- 3- برای تنظیم "TREBLE"، "BASS" و "LOUD" این کلید را فشار دهید. از کلیدهای Vol +/- برای تنظیم مقدار آن‌ها استفاده کنید.
- 4- برای کاهش/افزایش فرکانس رادیو، کلید "Tune+ و Tune-" را فشار دهید. (هر بار 0.1 مگاهرتز)
- 5- برای جابه‌جایی بین کانال‌های رادیویی قبلی/ بعدی "TUNE+/-" را نگه دارید.
- 6- با فشردن این کلیدها می‌توانید صدا را کم/زیاد کنید.
- 7- در حالت USB/BT، برای رفتن به آهنگ قبل/ بعد کلید "⏮/⏭" را فشار دهید.
- 8- با اعداد "0-9" روی کنترل، می‌توانید آهنگ مربوطه را انتخاب کنید.
- 9- این کلید را برای فعال یا غیرفعال کردن حالت Mute فشار دهید.
- 10- برای تغییر حالت نور پردازی این دکمه را فشار دهید.
- 11- با نگه داشتن این کلید اسپیکر شروع به جستجوی خودکار کانال‌های رادیویی و ذخیره آن‌ها به ترتیب در کانال‌های خود می‌کند.
- 12- برای تغییر شماره کانال، این کلید را فشار دهید تا شماره کانال فعلی فلش بزند، سپس از کلیدهای بعدی/قبلی برای تغییر بین اعداد استفاده کنید و دوباره کلید حافظه را فشار دهید تا ذخیره شود.
- 13- برای پخش/توقف موسیقی این کلید را فشار دهید.

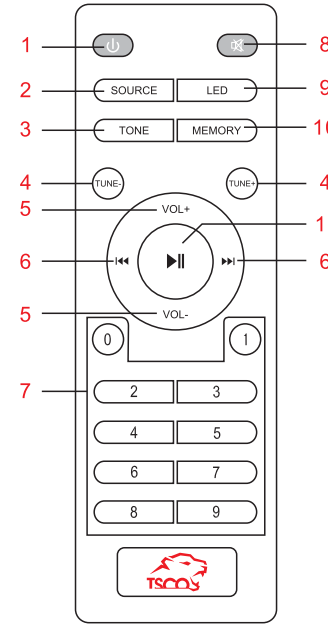

• Panels

- Front Panel

1- Press this key for turning ON/OFF the speaker. You can also change input mode (BT/AUX/USB/FM) by pressing this key

2- Press "LED" key to change LED effect.

3- **FM mode:** press the key "◀◀", "▶▶" to search channels frequently (each time 0.1 MHz)

Hold this key to play previous/next channel **USB/BT mode:** press the key to skip to previous or next music.

4- **USB/BT/AUX:** mode: press ▶▶/SCAN you can pause and play.

FM mode: press ▶▶/SCAN for automatic search and storage of radio. For using FM mode, you should connect the antenna

5- turn Clockwise/Counter clockwise to increase/Decrease the volume.

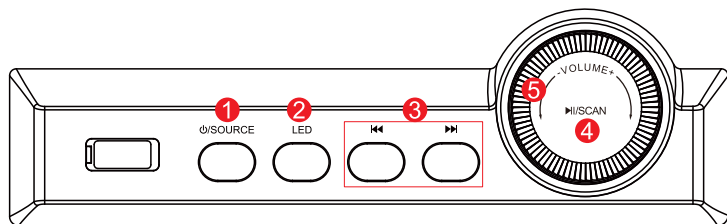

1. ⏻/SOURCE 2.LED 3.◀◀/▶▶ 4.▶▶/SCAN 5.VOL+/-

- Panels

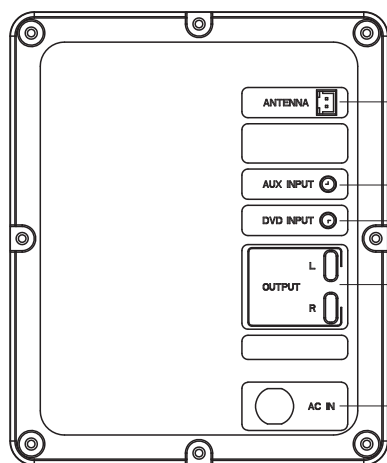

Antenna Socket

AUX Input

DVD Input

Output R/L
Connect the satellite speakers.

AC IN: AC Power cord

• پنل‌ها

- پنل جلویی

1- این کلید را برای روشن/خاموش کردن اسپیکر فشار دهید. همچنین با فشردن این کلید می‌توانید حالت (BT/AUX/USB/FM) اسپیکر را تغییر دهید.

2- برای تغییر حالت نورپردازی این کلید را فشار دهید.

3- در **مود FM** برای جستجوی کانال‌ها (هر بار ۰/۱ مگاهرتز) کلید "▶▶"، "◀◀" را فشار دهید. این کلید را برای پخش کانال قبلی/بعدی نگه‌دارید. در **مود USB/BT** برای رفتن به موزیک قبلی/بعدی کلید را فشار دهید.

4- برای توقف/پخش موزیک در حالت USB/BT/AUX کلید ▶▶/SCAN را فشار دهید. در مود رادیو کلید ▶▶/SCAN را برای جستجو و ذخیره خودکار کانال‌های رادیو فشار دهید. برای استفاده از رادیو (FM) باید آنتن را وصل کنید.

5- برای افزایش/کاهش صدا این کلید را به ترتیب در جهت عقربه‌های ساعت/خلاف جهت عقربه‌های ساعت بچرخانید.

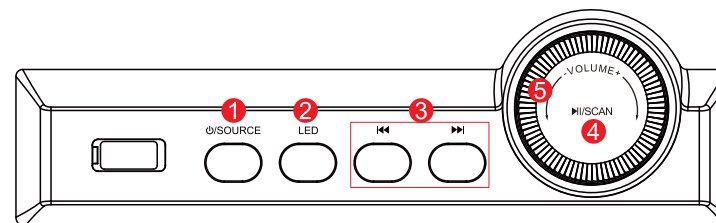

1. ⏻/SOURCE 2.LED 3.◀◀/▶▶ 4.▶▶/SCAN 5.VOL+/-

- پنل پشتی

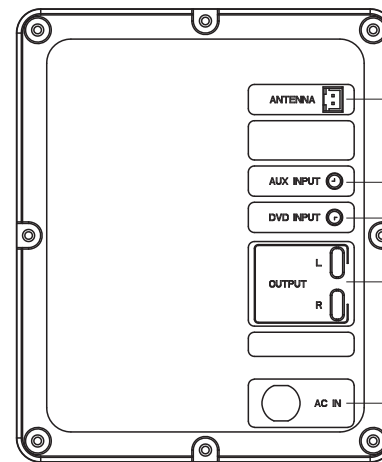

سوکت آنتن

ورودی AUX

ورودی DVD

خروجی R/L
Satellite را وصل کنید.

ورودی برق: سیم برق AC

SAFETY GUIDELINES

In order to use **GS-2121** safely, please follow these guidelines:

- 1- Place the **GS-2121** on a clean and stable surface that allows adequate air ventilation.
- 2- Don't use or place the speaker and any of its components near water, moisture or other wet Surfaces and also don't place the speaker near any heat, naked flame or other heating devices such as radiators, stoves, fireplaces and candles.
- 3- Avoid all sudden movements. Do not place any heavy items on top of the speaker.
- 4- If you have trouble operating the **GS-2121** properly and troubleshooting does not work, unplug the device and contact (021) 42435000 hotline or go to service.tesco.ir for assistance.
- 5- Do not take apart the device (doing so will void your warranty) and do not attempt to operate it under abnormal current loads.
- 6- Keep the device away from liquid, humidity or moisture. Use the device only within the specific temperature range up 0°C (32°F) to 40°C (104°F).

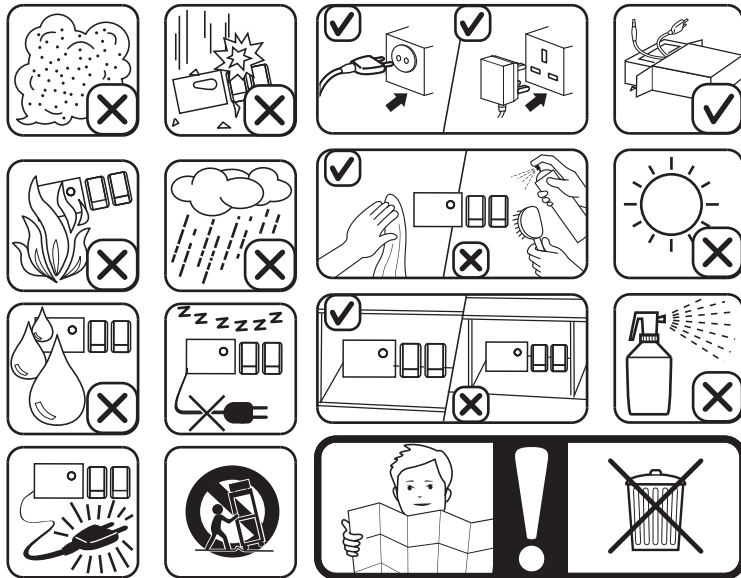

نکات ایمنی

برای استفاده و نگه‌داری محصول **GS-2121** دستورالعمل‌های زیر را دنبال کنید:

- 1- **GS-2121** را روی یک سطح تمیز و ثابت قرار دهید که هوا به اندازه کافی جریان داشته باشد.
- 2- اسپیکر و هر یک از اجزای آن در مجاورت آب، رطوبت یا سایر سطوح مرطوب قرار ندهید، همچنین آن را نزدیک حرارت، وسایل گرمایشی مثل رادیاتور، اجاق گاز، شومینه و شمع قرار ندهید.
- 3- به اسپیکر ضربه نزنید و اجسام سنگین را روی آن قرار ندهید.
- 4- در صورت بروز هر گونه مشکل هنگام استفاده از **GS-2121**، آن را از برق بکشید و با شماره ۰۲۱-۴۲۴۳۵۰۰۰ تماس بگیرید یا به سایت service.tesco.ir مراجعه نمایید.
- 5- دستگاه را باز نکنید و همچنین زمانی که برق منطقه شما دارای نوسان است از آن استفاده نکنید. (با انجام این کار گارانتی شما باطل می‌شود.)
- 6- دستگاه را از مایعات، رطوبت دور نگه دارید. از دستگاه فقط در محدوده دمایی خاص از ۰ درجه سانتیگراد (۳۲ درجه فارنهایت) تا ۴۰ درجه سانتیگراد (۱۰۴ درجه فارنهایت) استفاده کنید.

